

GARAGE DOOR OPENER



ADVERTENCIA: ES VITAL PARA LA SEGURIDAD DE TODAS LAS PERSONAS QUE INSTALAN Y UTILIZAN ESTE ABRIDOR SEGUIR LAS INSTRUCCIONES DE INSTALACIÓN Y LAS ADVERTENCIAS DE SEGURIDAD Y LAS ADVERTENCIAS DE SEGURIDAD. EL INCUMPLIMIENTO PUEDE RESULTAR EN LESIONES PERSONALES GRAVES Y / O DAÑOS A LA PROPIEDAD Y FALLA DEL SISTEMA DE APERTURA..

MANUAL INSTALACIÓN Y PROPIETARIOS

Especificaciones técnicas

Power input	110V AC 10% 50 60Hz	Frecuencia	433.92MH.
Motor	24V DC	Decoding	Rolling Code
Working Temperature	>—20°C, <+50°C	Tipo de bateria	7A 12V Battery
Relative Humidity	s90°C	Consumo	24V 5W
Open and close force	600N 800N 1000N 1200N	Tiempo de Luz	3 minutes

NOTA: FORTEDOOR Co.,Ltd se reserva el derecho de modificar sus especificaciones de productos y productos en cualquier momento sin previo aviso..

Este manual sólo es utilizado por personas técnicas que están calificadas para llevar a cabo la instalación.

Ninguna información proporcionada en este manual puede considerarse de interés para el usuario final.

Es importante que el instalador muestre a sus clientes el correcto funcionamiento utilizando el abridor, incluido el uso de cable de desconexión manual.

Informar al propietario sobre la necesidad de un mantenimiento regular y preciso, especialmente con respecto a una comprobación regular de la seguridad y los dispositivos de inversión.

NOTA IMPORTANTE: Una puerta mal operada puede afectar la vida útil del abridor automático debido a cargas incorrectas, y anulará la garantía.

Compruebe la sensibilidad de marcha atrás al menos dos veces al año y ajuste si es necesario. Asegúrese de que los dispositivos de seguridad funcionan eficazmente (haces de fotos, etc.)

2. Instalación

2.1 Herramientas recomendadas

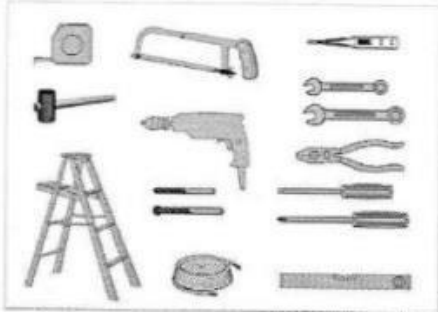

2.2 Instalación del operador y el riel

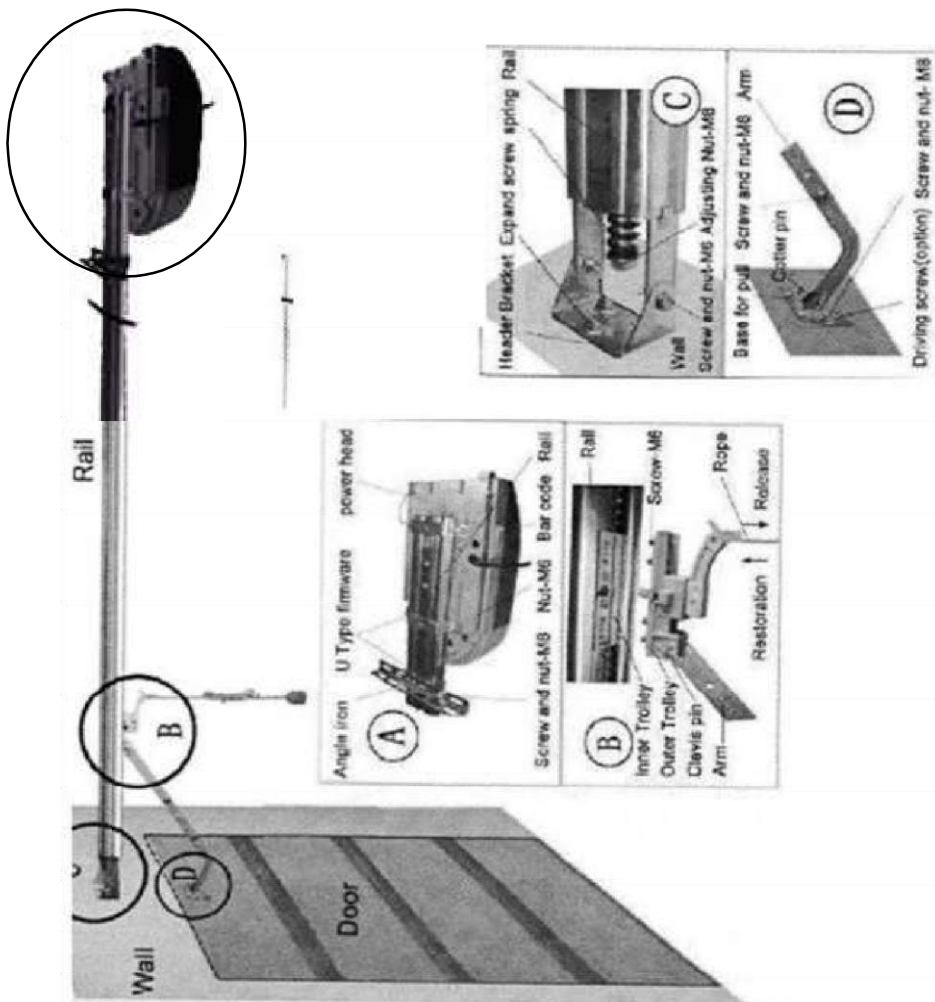

3. Panel de control y transmisor



4. Terminales de conexión opcional

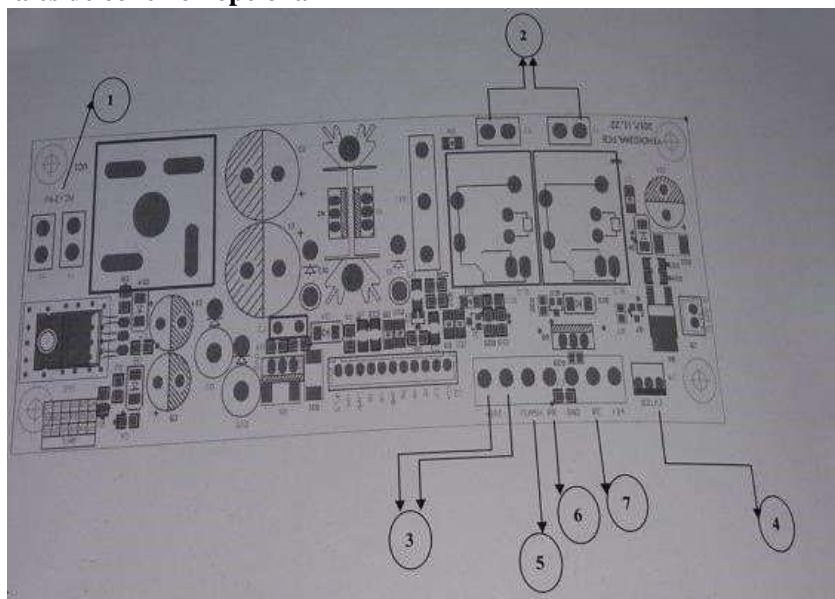

1. Motor input
2. Motor output
3. Battery backup
4. External receiver
5. Flash light(Flash, +24V, GND)
6. PB, Wall button (PB, +24V, GND)
7. PE, Photobeam (PE, +24V, GND)

5. Programación de la unidad

El sistema debe probarse cuando se completen las conexiones.

- 5.1) Compruebe el soporte de la cadena si está a mitad de camino para asegurarse de que el movimiento está libre de problemas tanto en la apertura como en el cierre.

Asegúrese de que se han observado todos los estándares relativos a la categoría de puertas y portones automáticos.

- 5.2) Ahora llevar a cabo una prueba de la puerta desconectado el motor, y abrir y cerrar la puerta para verificar que las piezas mecánicas están todas en buen estado de funcionamiento y la puerta no atada en sus vías.
- 5.3) Compruebe que todos los dispositivos de seguridad de la unidad funcionan correctamente (parada de emergencia, haz de fotos, etc.). Este es uno de los controles más importantes y debe hacerse con mucho cuidado; de hecho, la seguridad activa de la puerta automática depende del correcto funcionamiento de los dispositivos de seguridad. El dispositivo de sensibilidad de marcha atrás es de gran ayuda para minimizar los daños, pero sólo la correcta instalación de los dispositivos de seguridad permitirá detener la puerta antes de que pueda causar cualquier daño o lesión a la persona y / o propiedad.
- 5.4) Ahora es el momento de establecer la posición de apertura y cierre.

6. Establecer posiciones abiertas y cerradas (GRABAR FINALES DE CARRERA)

- 6.1) Mantenga pulsado SET hasta que el LED muestre la letra 1. Se convierte en estado de apertura.
- 6.2) Ahora mantenga presionado UP, la puerta viajará a la posición abierta, suelte el botón cuando la puerta haya alcanzado la posición deseada.
- 6.3) Si la puerta ha invadido su posición, presione DOWN para mover la puerta hacia abajo. Ajuste la posición presionando UP y DOWN.
- 6.4) Pulse SET para ajustar la posición abierta, el LED mostrará la letra 2. Ahora es el momento de establecer la posición cerrada.
- 6.5) Mantenga pulsada la tecla DOWN, la puerta viajará a la posición de cierre, suéltelo cuando la puerta haya alcanzado la posición cerrada.
- 6.6) Si la puerta ha invadido su posición, presione la tecla ARRIBA para mover la puerta hacia arriba. Ajuste la posición presionando UP Y DOWN.
- 6.7) Pulse el SET para confirmar.

La puerta ahora se abrirá y cerrará automáticamente para mapear la abertura y el cierre sensiblemente impulsado por la fuerza.

ADVERTENCIA: Mantenga a todas las personas y propiedades alejadas de la puerta durante el proceso de instalación.

- 6.8) Ahora la puerta está configurada en modo operativo normal.

NOTA IMPORTANTE: Los sistemas de seguridad deben comprobarse regularmente para garantizar que se mantenga la máxima seguridad en todo momento

7. Ajustes fuerza del motor

Normalmente, la configuración de fuerza se establece automáticamente y el ajuste no es necesario. Sin embargo, la fuerza puede ser ajustada por un instalador de abridor profesional autorizado para fines especiales si es necesario.

7.1) Mantenga pulsado SET, el LED mostrará un número de ajuste de 1 a 3, suelte SET, ahora está en modo de ajuste de fuerza.

7.2) Presione UP para aumentar la fuerza de un grado, y presione DOWN para disminuir un grado (el grado máximo es 9 y el mínimo es 1).

7.3) Pulse el botón SET para confirmar.

7.4) Cuando la puerta se ve obstaculizada, rebotará 15 --20cm

8. Añadir transmisor (control)

8.1) Pulse CODE, suelte hasta que aparezca el LED .. Pulse un botón en el transmisor y, a continuación, suelte y pulse de nuevo, el punto parpadeará para confirmar el código

8.2) Repita el paso 1 para codificar un máximo de 20 diferentes botones y/o transmisores.

8.3) Para eliminar todos los códigos almacenados, mantenga pulsado CODE, mantenga más de 8 segundos hasta que el LED muestre C, se eliminan todos los ajustes de los transmitters

9. Modos de función

La unidad tiene dos modos de funcionamiento seleccionables, PHOTO BEAM, AUTO CLOSE DOOR y LOCK DOOR

9.1) FOTOBEAM:

Asegúrese de que el haz de fotos se ha instalado correctamente antes de configurar la función PHOTO BEAM.

9.1.1) Mantenga pulsado DOWN hasta que aparezca el LED — a continuación, el LED mostrará H o || automáticamente según el estado original.

9.1.2) Si el LED muestra H, presione DOWN una vez, el LED se muestra ||, el haz de fotos ahora está desactivado.

Si el LED aparece ||, pulse UP una vez, el LED muestra H, el haz de fotos ahora está habilitado.

9.1.3) Pulse SET para confirmar y salir.

9.2) PARA ACTIVAR / DESACTIVAR CIERRE AUTOMÁTICO:

9.2.1) Mantenga pulsado UP hasta que aparezca el LED —

9.2.2) Pulse el botón UP una vez, el tiempo de cierre automático aumente 1 minuto y pulse SET.

9.2.3) La función Cierre automático se deshabilitará cuando el tiempo de ajuste sea 0.

9.2.4) Pulse el botón SET para confirmar y salir mientras se establece el tiempo correcto.

9.2.5) En caso que no vaya a trabajar con FOTOBEAM.

9.2.6) Puentee con un cable los terminales GND y PE de la bornera, como se muestra en la imagen.

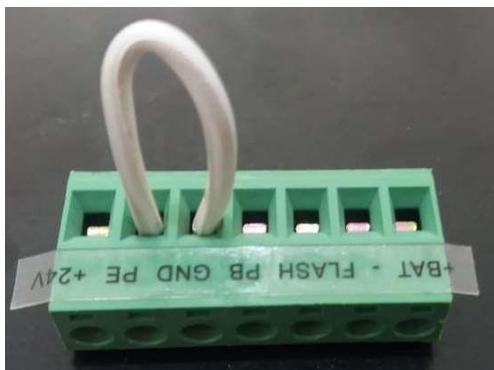

9.2.7) Mantenga pulsado DOWN hasta que aparezca el LED — a continuación, el LED mostrará H o | | automáticamente según el estado original.

9.2.8) Si el LED aparece | |, pulse UP una vez, el LED muestra H, el haz de fotos ahora está habilitado.

9.2.9) Pulse SET para confirmar y salir.

9.3) PUERTA CERRADA:

9.3.1) Mantenga pulsado SET, el LED mostrará un número de ajuste de 1 a 4, suelte SET, y ahora está en modo de puerta de bloqueo.

9.3.2) Pulse UP, el LED muestra 1, la puerta de bloqueo es efectiva. Pulse DOWN, el LED muestra 0, desbloquear la puerta es eficaz.

Mantenimiento





No se requiere ningún mantenimiento particular para la placa de circuito lógico. - Compruebe la puerta al menos dos veces al año si está correctamente equilibrada, y todas las piezas de trabajo están en buenas condiciones de trabajo o no.

Desconexión manual

El abridor está equipado con una liberación manual cable para desenganchar el trans bordador y mover puerta a mano mientras sostiene la manija hacia abajo. Tire de la manija para desenganchar el trans bordador. Para volver a enganchar la puerta simplemente ejecute el abridor en modo automático o por encima de puerta a mano hasta que el carro se enganche en el trans bordador de la cadena.

En algunas situaciones en las que una puerta peatonal no está en estado, se recomienda instalar un dispositivo de desconexión externo

10. Owners' Guide

8.1	Attention in use		
8.1.1		En la primera vez que utilice la puerta, por favor pruebe el sistema de conducción para ver si se mueve bien. (Método de prueba: desbloquear el carro, tirar y empujar la puerta a mano.)	
8.1.2		Conectado con la alimentación y la toma apropiadas por profesionales, y conectado el alambre de tierra con la tierra.	
8.1.3		Usando los transmisores a la vista. No se para ni camine bajo una puerta en movimiento. Los transmisores deben estar fuera de alcance de los niños	
8.1.4		Asegúrese de que la puerta de nuestro fuego apagado, humedad, electromagnetismo y algunos otros lugares.	
8.1.5		Compruebe al menos dos veces al año para asegurarse de que la puerta está correctamente equilibrada y que todos las piezas de trabajo están en buenas condiciones de trabajo. Ajuste la fuerza de tracción de la cadena. Agregue la cantidad adecuada de lubricante a los activos.	
8.2	Examination Guide		
8.2.1	PROBLEMA	CAUSAS	SOLUCION
8.2.2	La cadena es ruidosa	La cadena está demasiado suelta.	Ajuste la tuerca-M8 refiriéndose a 3.2.C.
8.2.3	El motor no funciona	El zócalo no está bien conectado o el fusible está roto.	Compruebe el zócalo o reemplace el fusible.
8.2.4	Después de fijar posiciones abiertas y cerradas, el motor no funciona..	Los tornillos de fijación de los componentes de Hall son sueltos o errores del programa.	Apriete las posición abiertas de restablecimiento..
8.2.5	La puerta no se cerro	La función de FOTOBEAM no funciona.	Cancele la funcion de FOTOBEAM
8.2.6	El botón de pared funciona bueno, pero el transmisor no funciona.	Ninguna batería de aprendizaje o transmisor del transmisor está apagada.	Cambiar la batería..
8.2.7	La distancia del transmisor es demasiado corto.	La batería del transmisor es casi apagar.	Cambiar la batería